

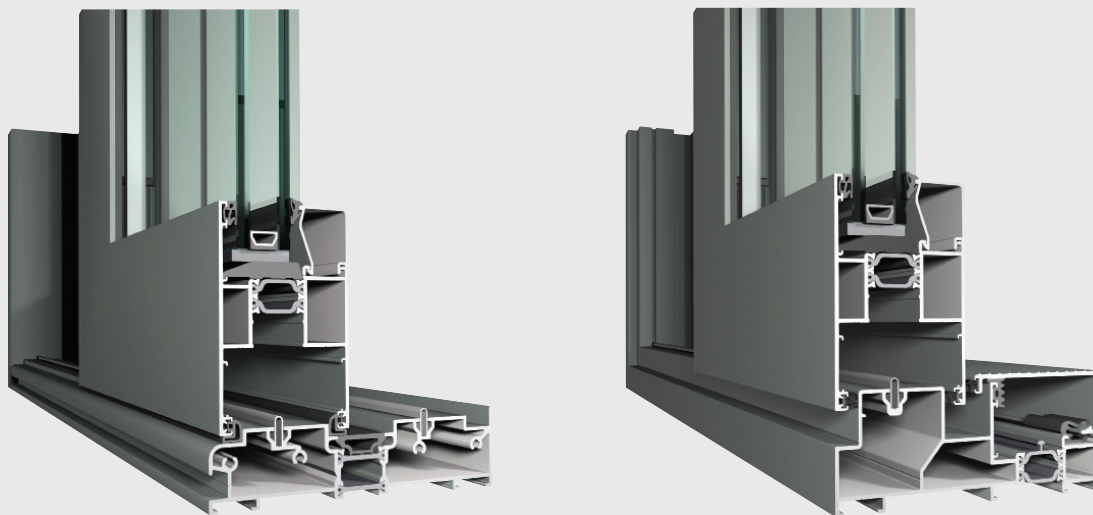

CP 130

Schuif- en hefschuifstelsel

R
REYNAERS
aluminium



Whow!

De CP 130 combineert hoge prestaties met een uitgebreid gamma aan toepassingsmogelijkheden. Het systeem is niet enkel functioneel, maar biedt tevens een economisch en esthetisch antwoord op architecturale uitdagingen. De CP 130 integreert bovendien naadloos het unieke zelfregulerende ventilatiesysteem 'Ventalis'.

CP 130 sluit esthetisch aan bij de bestaande Concept reeksen. CP 130 combineert schuif, hefschuif, monorail, duorail en drierail in 1 design. Dit zorgt voor een snelle en eenvoudige productie. Er zijn zowel in de schuif- als in de hefschuiftoepassingen profielen beschikbaar die een verzonken plaatsing van de onderregel mogelijk maakt.

Dankzij de geoptimaliseerde inbouw mogelijkheden, de verbeterde isolatie en de mogelijkheid tot het gebruik van dikker glas (tot 43 mm met een maximaal gewicht van 300 kg), voldoet CP 130 aan de hoge eisen van hedendaagse constructies.





INTERIEUR & EXTERIEUR WORDEN EEN

Door het gebruik van een schuifstelsel wordt de buitenruimte een deel van het interieur. De grens binnen-buiten vervaagt. Dit creëert een nieuw gevoel van ruimte en brengt meer licht in de woning.

CP 130 SCHUIF EN CP 130 HEFSCHUIF

Schuif (Slide): de opengaande vleugel wordt gewoon verschoven bij het openen. Dichting door middel van borstels.

Hefschuif (Lift & Slide, of LS-systeem): de opengaande vleugel wordt eerst opgetild en kan dan worden opengeschoven. Dichting door middel van EPDM-dichtingen.

MONORAIL, DUO RAIL OF 3-RAIL

Monorail combineert een schuivende vleugel met vaste beglazing die rechtstreeks in het buitenkader wordt geplaatst. Dit zorgt voor een uiterst slanke en minimalistische look. Standaard bevindt het vaste gedeelte zich langs de binnenzijde van de schuifdeur. Monorail is zowel beschikbaar in schuif als hefschuif uitvoering.

CP 130 monorail is ook beschikbaar met buitenbeglazing. Dit is een voordeel bij het plaatsen van grote glaspartijen. Hier bevindt het vast gedeelte zich aan de buitenzijde.

MONORAIL	CP 130 CP 130-HI	CP 130-LS CP 130-LS/HI
	X	X
	X	

Duorail combineert twee identieke vleugels, wat zorgt voor een esthetische totaallook. Beide vleugels kunnen als schuivend element fungeren. Dit zorgt voor een flexibel gebruikskomfort.

DUO RAIL	CP 130 CP 130-HI	CP 130-LS CP 130-LS/HI
	X	X
	X	X

3-rail integreert een extra rail wat de mogelijkheid biedt om een derde opengaande vleugel toe te voegen. Deze oplossing laat gebruikers toe om tot drie schuivende delen te gebruiken waardoor 2/3 van de schuifdeur geopend kan worden.

3-RAIL	CP 130 CP 130-HI	CP 130-LS CP 130-LS/HI
	X	X

HOEKOPLOSSING	CP 130 CP 130-HI	CP 130-LS CP 130-LS/HI
		X

CP 130 LS 750 PA	CP 130 CP 130-HI	CP 130-LS CP 130-LS/HI
	X	



TECHNISCHE KENMERKEN

Stijlen		CP 130 MONORAIL	CP 130 2-RAIL	CP 130 3-RAIL	CP 130-LS MONORAIL	CP 130-LS 2-RAIL	CP 130-LS 3-RAIL
Aanzichtbreedte/hoogte	Kader	50 mm	50 mm	50 mm	28-35-40 mm	28-35-40 mm	28-35-40 mm
	Vleugel	94 mm	94 mm	94 mm	94 mm	94 mm	94 mm
	T-profiel	Van 76 mm tot 115 mm	Van 76 mm tot 115 mm	Van 76 mm tot 115 mm	Van 76 mm tot 115 mm	Van 76 mm tot 115 mm	Van 76 mm tot 115 mm
	Wisselprofiel	69-98 mm	69-98 mm	69-98 mm	69-98 mm	69-98 mm	69-98 mm
Bouwdiepte van het element	Kader	130 mm	110-130-139 mm	181-210 mm	139 mm	139 mm	210 mm
	Vleugel	59 mm	59 mm	59 mm	59 mm	59 mm	59 mm
Sponninghoogte		25 mm	25 mm	25 mm	25 mm	25 mm	25 mm
Glasdikte		Tot 43 mm	Tot 43 mm	Tot 43 mm	Tot 43 mm	Tot 43 mm	Tot 43 mm
Beglazing		Droge of siliconenbeglazing in overeenstemming met TV 110 van het WTCB					
Thermische isolatie		23 mm en 32 mm glasvezelversterkte polyamidestribben					
HI variant		Extra isolerende dichtingen					

CP 130



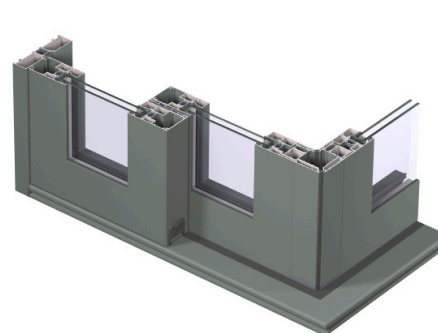
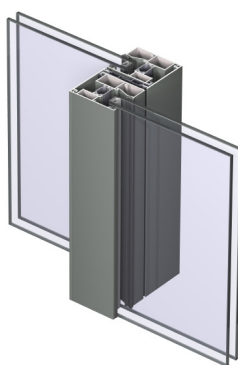
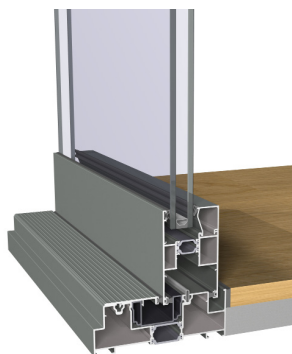

Verzonken vloeraansluiting

Slim Line middensectie

Hoekoplossing



PRESTATIES

ENERGIE												
	Thermische isolatie ⁽¹⁾ EN 10077-2	Uf-waarde tussen 2.5 en 4.4 W/m ² K HI: Uf-waarde tussen 2.4 en 4.4 W/m ² K										
COMFORT												
	Luchtdichtheid, max. testdruk ⁽²⁾ EN 12207	1 (150 Pa)		2 (300 Pa)		3 (600 Pa)		4 (600 Pa)				
	Waterdichtheid ⁽³⁾ EN 12208	1A (0 Pa)	2A (50 Pa)	3A (100 Pa)	4A (150 Pa)	5A (200 Pa)	6A (250 Pa)	7A (300 Pa)	8A (450 Pa)	9A (600 Pa)	E750 (750 Pa) ⁽⁶⁾	
	Weerstand tegen wind- belasting, max. testdruk ⁽⁴⁾ EN 12211; EN 12210	1 (400 Pa)		2 (800 Pa)		3 (1200 Pa)		4 (1600 Pa)		5 (2000 Pa)		Exxx (> 2000 Pa)
	Weerstand tegen wind- belasting, relatieve door- buiging ⁽⁴⁾ EN 12211; EN 12210	A (≤ 1/150)				B (≤ 1/200)				C (≤ 1/300)		
VEILIGHEID												
	Inbraakwerend ⁽⁵⁾ ENV 1627; ENV 1630	WK 1			WK 2				WK 3			

Deze tabel toont de mogelijke klassen en waarden i.f.v. de gekozen configuratie. Deze aangeduid in rood zijn van toepassing op dit systeem.

- (1) De Uf-waarde bepaalt de thermische prestatie van het raamprofiel. Hoe lager de Uf-waarde, hoe beter de thermische isolatie.
- (2) De luchtdichtheid bepaalt wat het luchtverlies is van een gesloten raam bij een bepaalde luchtdruk. Er bestaan vier klassen waarbij 'klasse 4' de beste is.
- (3) De waterdichtheid bepaalt tot welke statische winddruk het raam waterdicht is in gesloten toestand. Er bestaan tien klassen i.f.v. de maximale winddruk.
- (4) De weerstand tegen windbelasting bepaalt de stabiliteit van het raam onder invloed van windbelasting. Er zijn zes klassen en drie doorbuigcriteria (A, B en C).
- (5) De inbraakwerendheid is een maatstaf voor de weerstand die het raam heeft tegen mogelijk inbraken. De inbraakwerendheid wordt bepaald door het raamsysteem en de beglazing samen. Inbraakwerendheid is steeds een optie.
- (6) Deze hefschuifdeur wordt uitgerust met een speciaal onderprofiel en toebehoren.

CP 130 HEFSCHUIFSYSTEEM OP HOEK ZONDER HOEKPROFIEL

De nieuwste variant van het geavanceerde CP 130 hefschuifstelsel brengt een merkwaardige doorrailversie voor hoekramen waarbij er geen hoekprofiel aanwezig is. Deze innovatie sluit aan op de evolutie in de hedendaagse architectuur naar steeds grotere raampartijen en volledige glazen wanden met maximale overspanning.

Hoekoplossingen zonder hoekprofiel verkleinen immers nog meer de grens tussen binnen en buiten en versterken de transparantie van de woning.

CP 130 LS 750 PA

Voor schuifdeuren geplaatst in hoge gebouwen of aan de kust biedt deze variant op het klassieke CP 130 LS systeem een mooie oplossing.

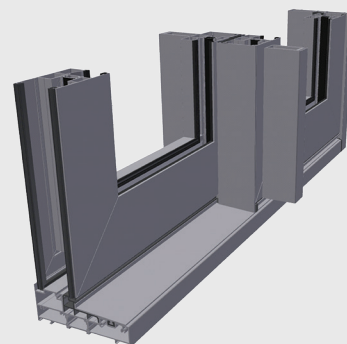

REYNAERS ALUMINIUM NV/SA • www.reynaers.be • info@reynaers.be

11/2014 - OHN.27C2.BL - V.U.: Peter Ottevaere, Oude Liersebaan 266, B-2570 Duffel

R
REYNAERS
aluminium

TOGETHER FOR BETTER

